

Kompaktschlitten ELS



Zylinder-schaltertyp
D

ab Seite 886

Kompaktschlitten mit Kugelführung

ELS

Werkstoffe: Körper und Platte: Aluminium eloxiert, Kolbenstangen: Edelstahl, Kolben: Aluminium mit Magneteinlage, Dichtungen: NBR

Temperaturbereich: -10°C bis max. +60°C

Betriebsdruck: 1,5 - 7 bar

Kolbengeschwindigkeit: 50 - 500 mm/s

Ausführung: mit Magnetkolben

Optional: Hubbegrenzung Ausfahrseite -AS*, Hubbegrenzung Einfahrseite -AT*, Hubbegrenzung auf beiden Seiten -A*, Stoßdämpfer Ausfahrseite -BS*, Stoßdämpfer Einfahrseite -BT*, Stoßdämpfer auf beiden Seiten -B*

- Vorteile:**
- hohe Steifigkeit
 - zahlreiche Befestigungsmöglichkeiten
 - Positionierbohrungen zur wiederholgenauen Werkstückmontage
 - Haupteinbaumaße identisch mit SMC Serie MXS

Kolben Ø	Kolben Ø	Kolben Ø	Kolben Ø	Hub
8 mm	12 mm	16 mm	20 mm	
ELS 8/10	ELS 12/10	ELS 16/10	ELS 20/10	10
ELS 8/20	ELS 12/20	ELS 16/20	ELS 20/20	20
ELS 8/30	ELS 12/30	ELS 16/30	ELS 20/30	30
ELS 8/40	ELS 12/40	ELS 16/40	ELS 20/40	40
ELS 8/50	ELS 12/50	ELS 16/50	ELS 20/50	50
---	ELS 12/75	ELS 16/75	ELS 20/75	75
---	---	ELS 16/100	ELS 20/100	100
---	---	ELS 16/125	ELS 20/125	125

Reparatursätze			
ELS 8 REP	ELS 12 REP	ELS 16 REP	ELS 20 REP

* Die Hubbegrenzen/Stoßdämpfer werden lose beigelegt.

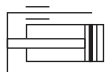

Universal-Zylinderschalter - C-Nut, T-Nut (5 mm) & Rundzylinder

Typ D

Werkstoffe: Körper: Kunststoff, Schraube: Metall

Anschlussleitung: PVC-Kabel

Schutzart: IP 67

Temperaturbereich: -10°C bis max. +70°C

Hinweis: Der Näherungsschalter mit Leuchtdiode wird zur berührungslosen Stellungsanzeige von Zylindern mit Magnetkolben eingesetzt. Die Befestigung erfolgt durch Einschieben in die Nut des Zylinders und Arretierung durch den Gewindestift.

Verwendung: Universeller Einsatz für Zylinder mit durchgehender C-Nut, durchgehender und nicht durchgehender T-Nut (5 mm) und mit optionalem Spannband auch Rundzylinder Ø 8 - 63 mm.

- Vorteile:**
- Kein Befestigungsmaterial notwendig für Zylinder mit C-Nut & T-Nut (5 mm).
 - Ein Schalter passend für viele Produkte der meisten asiatischen Fabrikate (z.B. SMC).
 - Mit beiliegendem Adapter passend für viele Produkte der meisten europäischen Fabrikate (z.B. Festo).
 - Mit optionalem Spannband für Rundzylinder einsetzbar.

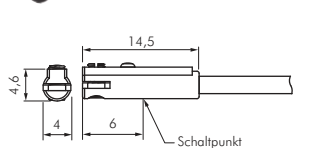
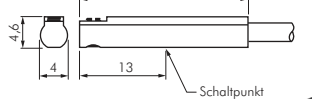
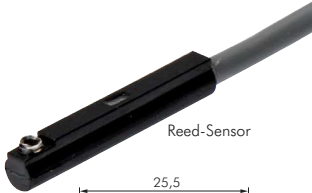
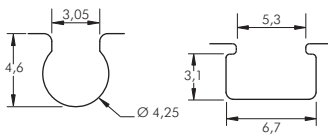

Typ	Betriebsspannung	Schaltung	max. Schaltstrom/Leistung	Anschlussleitung
2-Leiter-Reed-Sensor, rote LED				
ZSD 12	5-120V AC/DC	Schließer	100 mA/10 W	3 mtr., 2 x 0,18 mm ²
2-Leiter Solid-State Sensor, rote LED				
ZSD 22	10-28V DC	Schließer	50 mA/1,4 W	3 mtr., 2 x 0,18 mm ²
ZSD 22-M8	10-28V DC	Schließer	50 mA/1,4 W	0,15 mtr., 2 x 0,18 mm ² mit M 8-Stecker (3-polig)
vollelektronischer Sensor (verpolungssicher), grüne LED				
ZSD 33	5-30V DC	Schließer (PNP)	200 mA/6 W	3 mtr., 3 x 0,18 mm ²
ZSD 33-M8	5-30V DC	Schließer (PNP)	200 mA/6 W	0,15 mtr., 3 x 0,18 mm ² mit M 8-Stecker (3-polig)

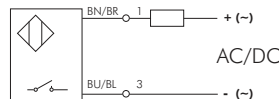

2-Leiter-Reed-Sensor

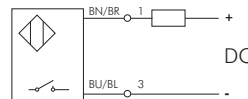

2-Leiter Solid State Sensor

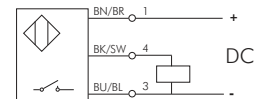

vollelektronischer Sensor

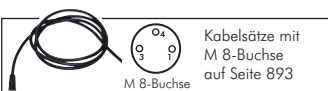

Kabelsätze mit M 8-Buchse auf Seite 893



FESTO

Minischlitten finden Sie in unserem [Online-Shop](#)



FESTO

Verschraubungen finden Sie in unserem [Online-Shop](#)



Steckanschlüsse Ø 3 - 32 mm ab Seite 46

Alle Angaben verstehen sich als unverbindliche Richtwerte! Für nicht schriftlich bestätigte Datenauswahl übernehmen wir keine Haftung. Druckangaben beziehen sich, soweit nicht anders angegeben, auf Flüssigkeiten der Gruppe II bei +20°C.



Kompaktschlitten ELS

Hauptabmessungen - Kompaktschlitten

ELS

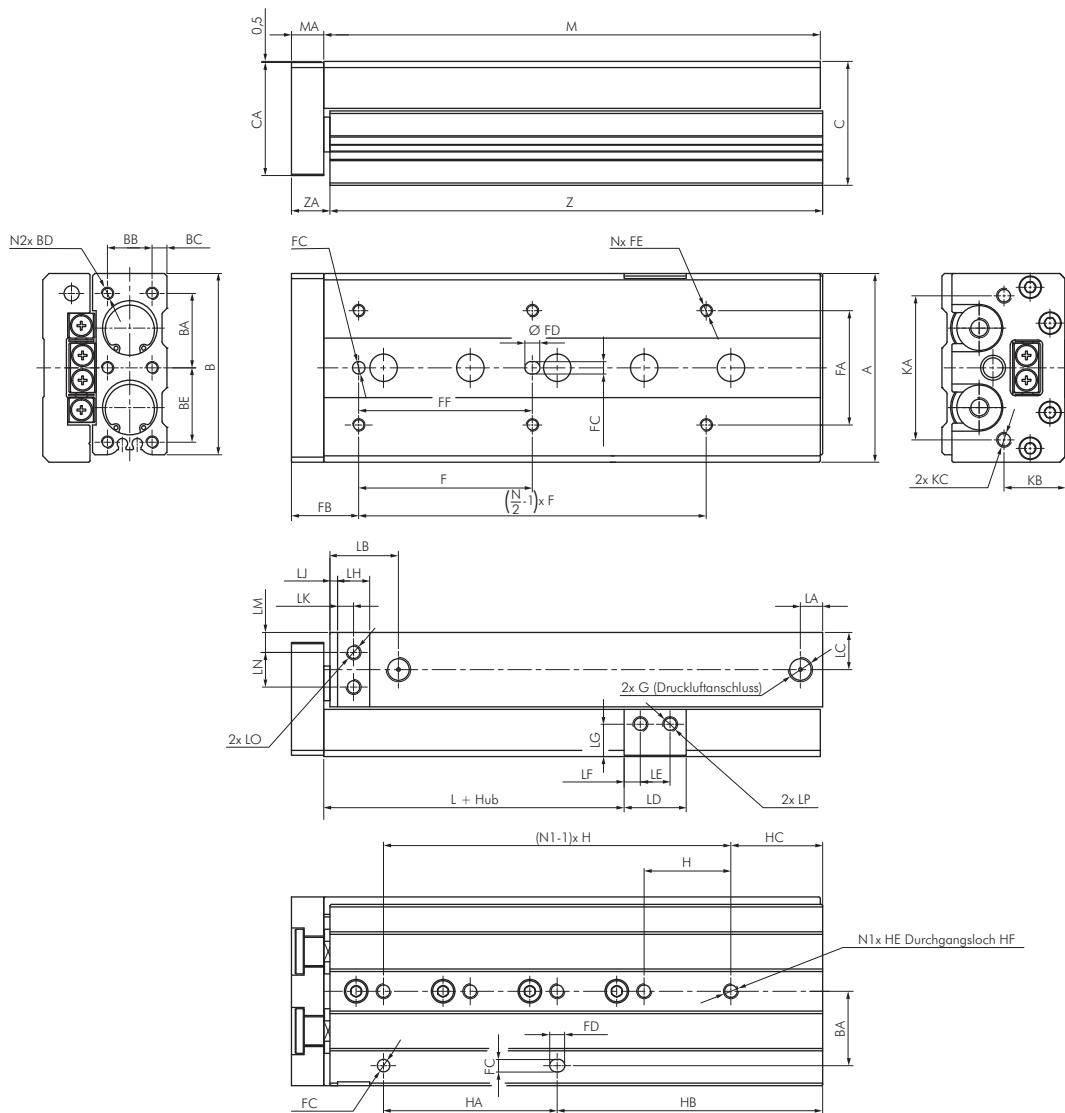

Hub	F	FF	H	HA	HB	HC	M	N	N1	Z	F	FF	H	HA	HB	HC	M	N	N1	Z
	Kolben Ø 8 mm										Kolben Ø 12 mm									
10	25	25	28	20	17	9	49	4x	2x	48,5	35	35	40	40	15	15	71	4x	2x	70,0
20	25	25	30	30	12	12	54	4x	2x	53,5	35	35	40	40	15	15	71	4x	2x	70,0
30	40	40	20	20	33	13	65	4x	3x	64,5	35	35	40	40	15	15	71	4x	2x	70,0
40	50	50	28	28	43	15	83	4x	3x	82,5	50	50	25	25	42	17	83	4x	3x	82,0
50	38	38	23	46	43	20	101	6x	4x	100,5	35	35	36	36	51	15	103	6x	3x	102,0
75	50	50	28	56	83	27	151	6x	5x	150,5	55	55	36	72	61	25	149	6x	4x	148,0
100	---	---	---	---	---	---	---	---	---	---	65	65	38	76	111	36	203	6x	5x	202,0
	Kolben Ø 16 mm										Kolben Ø 20 mm									
10-30	35	35	40	40	16	16	76	4x	2x	75,0	50	40	45	35	25	15	83	4x	2x	81,5
40	40	40	50	50	16	16	86	4x	2x	85,0	60	50	55	35	35	15	93	4x	2x	91,5
50	30	30	30	30	51	21	101	6x	3x	100,0	35	35	35	35	50	15	108	6x	3x	106,5
75	55	55	35	70	61	26	151	6x	4x	150,0	60	60	35	70	54	19	147	6x	4x	145,5
100	65	65	35	70	109	39	199	6x	5x	198,0	70	70	35	70	107	37	200	6x	5x	198,5
125	70	70	35	70	159	19	249	8x	7x	248,0	70	70	38	76	155	41	254	8x	6x	252,5
Kolben Ø	A	B	BA	BB	BC	BD	BE	C	CA	FA	FB	FC ¹⁾	FD	FE	G	HE	HF	KA	KB	
8 mm	40	37	15	6,5	3,5	M 3 (4 tief)	---	24	22,0	23	12	3 (3,0 tief)	4	M 3 (5,0 tief)	M 5	M 4 (8 tief)	3,2	30	12	
12 mm	50	47	20	9,0	5,0	M 4 (6 tief)	---	32	28,5	28	16	4 (3,5 tief)	5	M 4 (5,5 tief)	M 5	M 5 (10 tief)	4,2	38	16	
16 mm	62	58	26	12,0	6,0	M 5 (7 tief)	---	40	36,5	35	21	5 (4,0 tief)	6	M 5 (6,0 tief)	M 5	M 6 (12 tief)	5,1	48	20	
20 mm	76	73	30	18,0	6,0	M 5 (8 tief)	30	50	45,5	46	27	5 (5,0 tief)	6	M 5 (10,0 tief)	G 1/8"	M 6 (12 tief)	5,1	58	25	
Kolben Ø	KC	L	LA	LB	LC	LD	LE	LF	LG	LH	LJ	LK	LM	LN	LO	LP	MA	N2	ZA	
8 mm	M 4 (6 tief)	13,5	8 ²⁾	16,0	6,5	14,6	7,0	3,8	7,0	7,0	2	3,5	4	6,5	M 3 (4,5 tief)	M 3 (6,0 tief)	6	4x	7,5	
12 mm	M 5 (8 tief)	16,5	9	19,5	9,5	18,5	8,5	5,0	8,0	9,5	2	4,75	5	10,0	M 4 (5,0 tief)	M 4 (5,0 tief)	8	4x	10,0	
16 mm	M 6 (10 tief)	19,0	8	24,0	12,0	21,0	10,0	5,5	9,5	11,0	3	5,5	6	12,0	M 5 (6,5 tief)	M 5 (5,5 tief)	10	4x	12,0	
20 mm	M 6 (13 tief)	21,0	9	27,5	15,0	25,0	12,0	6,5	13,0	13,0	3	6,5	8	14,0	M 6 (7,0 tief)	M 6 (7,0 tief)	13	6x	15,5	

1) +0,03/-0, 2) 10mm Hub: 13

Alle Angaben verstehen sich als unverbindliche Richtwerte! Für nicht schriftlich bestätigte Datenauswahl übernehmen wir keine Haftung. Druckangaben beziehen sich, soweit nicht anders angegeben, auf Flüssigkeiten der Gruppe II bei +20°C.



technische Beratung: +49 (0)561-95885 - 9



verkauf@landefeld.de

LANDEFELD